

# Mira 100 KIT



## Interphone vidéo 2 fils

FR - Instructions et avertissements pour l'installation

Your  
Smart  
**Nice Home**

<b>1. Informations générales</b>	<b>3</b>
1.1. Recommandations générales	3
1.2. Descriptif du produit	3
<b>2. Contenu de l’emballage</b>	<b>4</b>
<b>3. Descriptif du moniteur</b>	<b>4</b>
<b>4. Descriptif de la platine de rue</b>	<b>5</b>
<b>5. Schéma de branchement &amp; informations importantes au bon fonctionnement</b>	<b>5</b>
<b>6. Installation du moniteur</b>	<b>6</b>
<b>7. Installation de la platine de rue</b>	<b>6</b>
<b>8. Connexion avec un automatisme de portail</b>	<b>6</b>
<b>9. Utilisations &amp; réglages</b>	<b>7</b>
9.1. Menu principal du système	7
9.2. Index des touches	7
9.3. Répondre à un appel	7
9.4. Utilisation des touches durant un appel	7
9.5. Prise de photos et vidéos	7
9.6. Mode silencieux	7
9.7. Date & Heure	7
9.8. Sonneries	8
9.9. Communication entre moniteurs	8
9.10. Ajout des badges d'accès	8
9.11. Gestion des bagdes d'accès	8
9.12. Utilisation des bagdes d'accès	8
9.13. Gestion du portail et portillon	8
9.14. Autres réglages	9
9.15. Signification des icônes de la carte Micro SD	9
<b>10. Caractéristiques techniques</b>	<b>10</b>
<b>11. Maintenance</b>	<b>10</b>
<b>12. Mise au rebut du produit</b>	<b>10</b>
<b>13. Déclaration de conformité</b>	<b>10</b>



# 1. Informations générales

## 1.1. Recommandations générales

Le manuel d'instructions contient des informations importantes concernant la sécurité lors de l'installation : il faut donc lire toutes les instructions avant de procéder à l'installation. Conserver ce manuel pour pouvoir le consulter à l'avenir. D'autres informations sont disponibles à l'adresse : [www.nice-home.com](http://www.nice-home.com). Il est interdit d'utiliser les produits à des fins autres que celles prévues dans ces instructions. Ne pas effectuer de modifications sur des parties du produit en dehors de celles qui sont décrites dans ce manuel ; elles peuvent provoquer des dysfonctionnements. Nice France SAS. décline toute responsabilité pour les dommages dérivant de produits modifiés. Lors de l'installation et de l'utilisation du produit, éviter que des corps étrangers (solides ou liquides) puissent pénétrer à l'intérieur des dispositifs ouverts.

Nice France SAS se réserve le droit d'apporter des modifications au produit, à tout moment, si estimé nécessaire, en lui conservant les mêmes fonctions et la même destination d'usage.

**Responsabilité du fabricant** : Nice France SAS. décline toute responsabilité pour les dommages résultant d'une mauvaise installation, d'un manque d'entretien ou d'une utilisation erronée. En outre, Nice France SAS n'est pas responsable du fonctionnement incorrect ou incomplet du produit.

**Garantie (résumé des conditions)** : Nice France SAS garantit ses produits contre les vices cachés pour une période de 2 ans à compter de la date de fabrication. La garantie s'applique à l'acheteur direct de Nice France SAS. Aucune garantie n'est prévue envers l'utilisateur final qui, en cas de défaillance, doit d'abord contacter son installateur ou revendeur.

Exclusion de la garantie : sont exclues de la garantie les pièces esthétiques, les pièces sujettes à une usure normale et les pièces sujettes à une consommation normale.

## Recommandations supplémentaires pour les appareils alimentés par le secteur

Le manuel d'installation est destiné uniquement au personnel technique qualifié pour l'installation.

Compte tenu des dangers qui peuvent apparaître durant l'installation et l'utilisation du système, il faut que l'installation soit effectuée conformément aux lois, normes et règlements pour garantir une sécurité maximale. Avant d'accéder aux bornes internes du produit, il faut déconnecter tous les circuits d'alimentation. Si des interrupteurs automatiques ou des fusibles se déclenchent, il faut éliminer la cause avant de les réarmer.

## Recommandations supplémentaires pour les appareils alimentés par le secteur

Vérifier que tout le matériel à utiliser est en excellent état et adapté à l'usage prévu.

Vérifier que les différents dispositifs (moniteur, platine de rue, etc.) sont situés dans les zones protégées contre les chocs et que les surfaces de fixation sont suffisamment robustes. Ne pas placer les composants de l'installation à proximité de fortes sources de chaleur, car ils pourraient s'abîmer. Ne pas utiliser d'eau ou détergeant pour nettoyer la surface du moniteur, préféré un chiffon sec et doux. Ne pas exposer le moniteur au soleil, ainsi que dans un lieu humide, poussiéreux ou risque de corrosion. Ne pas installer près d'appareils électroniques tel qu'un ordinateur, télévision. Ne pas installer près de produits chimique acides, d'ammoniaque ou d'une source d'émission de gaz toxiques. Ne pas brancher la prise d'alimentation sur une multiprise. Le câble entre le moniteur et la platine de rue doit être d'un seul tenant (éviter les jonctions), afin de favoriser une bonne transmission du signal. Une seule source d'alimentation doit être connecté au système, même si plusieurs moniteurs sont connectés. Débrancher la prise, si l'appareil n'est pas utilisé durant une longue période. Ne pas laisser les enfants jouer avec le moniteur. Chaque appareils possède son propre principe de fonctionnement : lire attentivement le manuel d'instructions pour connaître les recommandations concernant le choix de l'emplacement approprié.

## Significations des logos présents sur la prise d'alimentation



Le produit doit être installé dans un endroit abrité et sec



Le produit est de type double isolation et ne nécessite pas de raccordement à la terre



Ne pas jeter dans la poubelle des ordures ménagères

## 1.2. Descriptif du produits

Ce kit visiophone MIRA100 Kit (MIRA100/FRO1) se compose d'un moniteur intérieur avec un écran haute résolution et d'une platine de rue avec une caméra HD, un angle de vision de 110° et une vision nocturne. Le raccordement de ces deux appareils s'effectue de manière simple et rapide avec 2 fils et l'alimentation électrique se connecte directement sur le moniteur intérieur.

La platine intègre aussi un lecteur de badge, ce qui permet l'ouverture du portail et du portillon via des badges d'accès.

Grâce à sa technologie embarquée, il sera possible de connecter jusqu'à 3 moniteurs additionnels (ex: un à chaque étage) pour permettre la réception des appels de la platine de rue.

## 2. Contenu de l'emballage

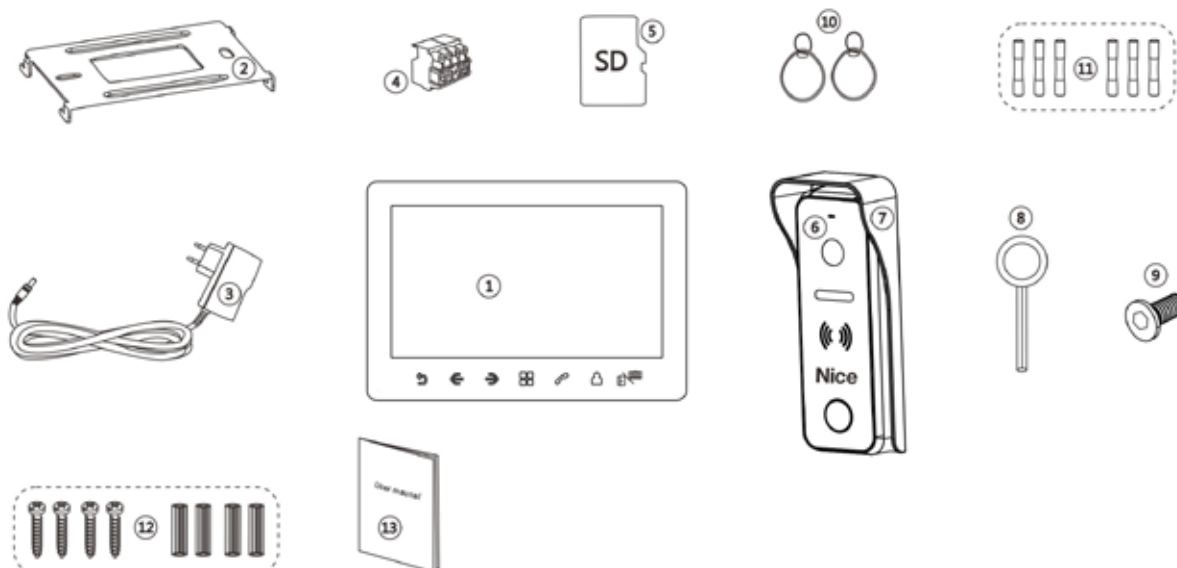

1	Ecran 7 pouces avec touches sensibles	8	Clé Allen
2	Plaque de fixation murale	9	Vis Allen
3	Prise d'alimentation	10	2 badges d'accès
4	Connecteur filaire	11	6 connecteurs thermorétractables
5	Carte Micro SD 16 go	12	4 vis et chevilles
6	Platine de rue avec 1 bouton	13	QR Code e-notice
7	Visière de protection		

- Les accessoires en option non inclus dans l'emballage sont consultables sur le site [nice-home.com](http://nice-home.com)

## 3. Descriptif du moniteur

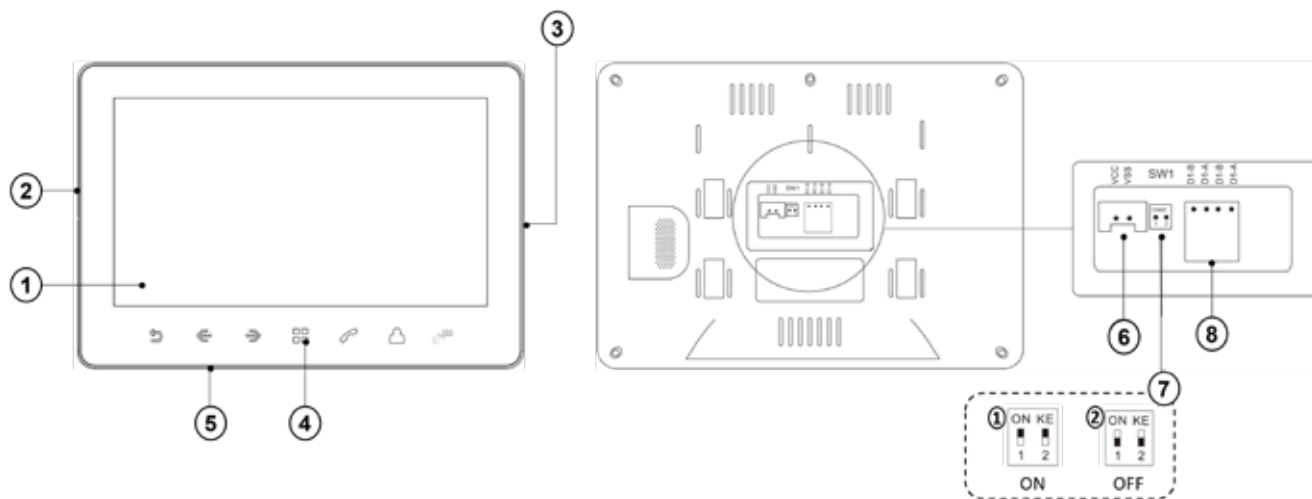

1	Écran LCD 7 pouces	Permet la visualiser les visiteurs, effectuer les réglages, etc. . . .
2	Microphone	Permet de parler avec ses interlocuteurs
3	Haut-parleur	Permet d'entendre ses interlocuteurs
4	Touches sensibles	Permet de se déplacer dans les menus et effectuer des actions
5	Lecteur carte Micro SD	Permet d'insérer une carte micro SD pour augmenter la mémoire
6	Connecteur bloc d'alimentation	Permet de connecter le bloc d'alimentation secteur
7	Switch	Permet de déterminer l'emplacement du moniteur si plusieurs moniteurs sont connectés entre eux. ON = Moniteur avec 1 connexion (platine de rue ou moniteur) / OFF= Moniteurs avec 2 connexions (platine de rue et moniteur)
8	Connecteur filaire	Permet de connecter la platine de rue ou des moniteurs supplémentaires

## 4. Descriptif de la platine de rue

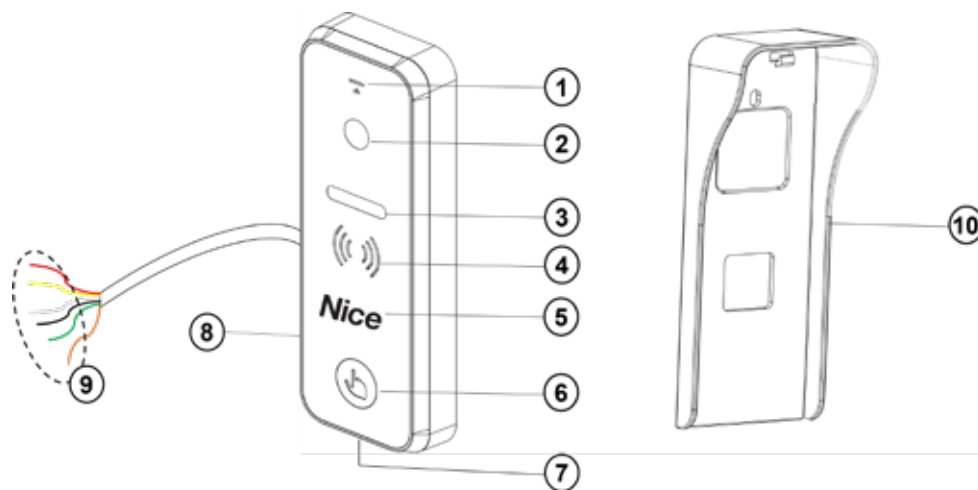

1	Microphone	Permet de parler avec ses interlocuteurs
2	Caméra	Permet de visionner l'interlocuteur
3	LEDs IR	Permet le visionnement de nuit
4	Haut-parleur	Permet d'entendre ses interlocuteurs
5	Zone de lecture de badges	Permet d'ouvrir le portillon ou le portail via un badge
6	Bouton d'appel	Permet d'appeler le moniteur intérieur
7	Vis anti-vandale	Permet de protéger la platine de rue contre le vandalisme et les vols
8	Bouton réinitialisation	Permet de réinitialiser le mot de passe de la platine de rue (au dos)
9	Câble et fils de connections	Permet de connecter les différents systèmes compatibles (Moniteur, Portail, ...)
10	Visière de protection	Permet de protéger la platine de rue contre la pluie et le soleil

## 5. Schéma de branchement & informations importantes au bon fonctionnement

Appareils	Platine de rue vers Moniteur		Portail	Portillon
<b>Section de câbles</b>	0.5mm <sup>2</sup>	0.75mm <sup>2</sup>	0.5mm <sup>2</sup>	0.5mm <sup>2</sup>
<b>Longueur de câbles</b>	5-100m	5-150m	0-20m	0-10m

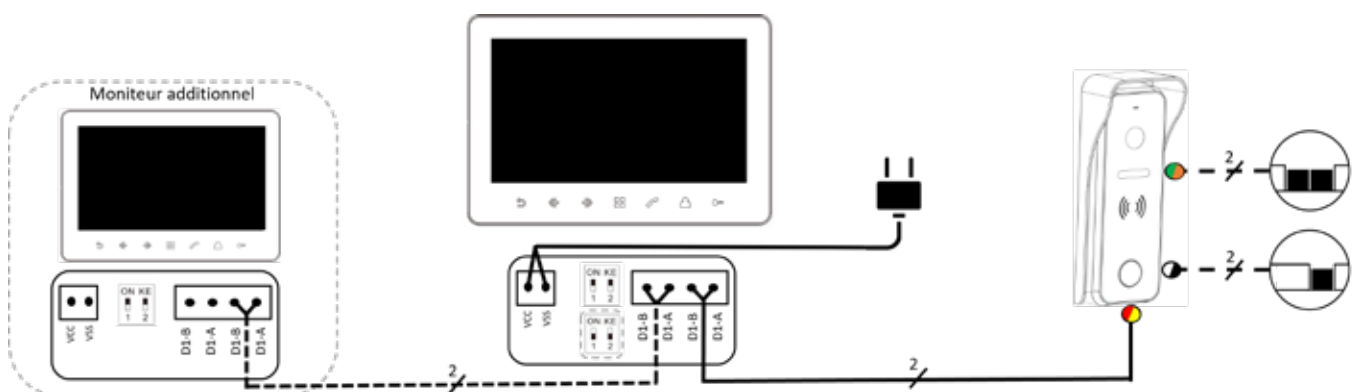

### Attention:

- Tous les câbles BUS utilisés pour le système doivent être de même section et typologie de câbles.
- Pas de polarité nécessaire entre la platine de rue et les moniteurs.
- La longueur maximale du système avec ou sans écrans supplémentaire est de 150m.
- Il est déconseillé de passer les câbles du visiophone dans les mêmes gaines que celle d'alimentation 230V – 50Ghz.
- Éviter les connexions de câbles, et favoriser les connexions d'un seul tenant entre le moniteur et la platine de rue.
- Configuration des switches:
  - En cas d'installation d'un seul moniteur, les switches doivent être positionnés sur **ON & KE**.
  - En cas d'installation de moniteurs additionnels, les switches du moniteur avec une seule connexion (Moniteur à Moniteur) doivent être configurés sur **ON & KE** et les autres moniteurs avec deux connexions (Platine de rue à Moniteur ou Moniteur à Moniteur) doivent être positionnés sur la position **1 & 2**.

## 6. Installation du moniteur

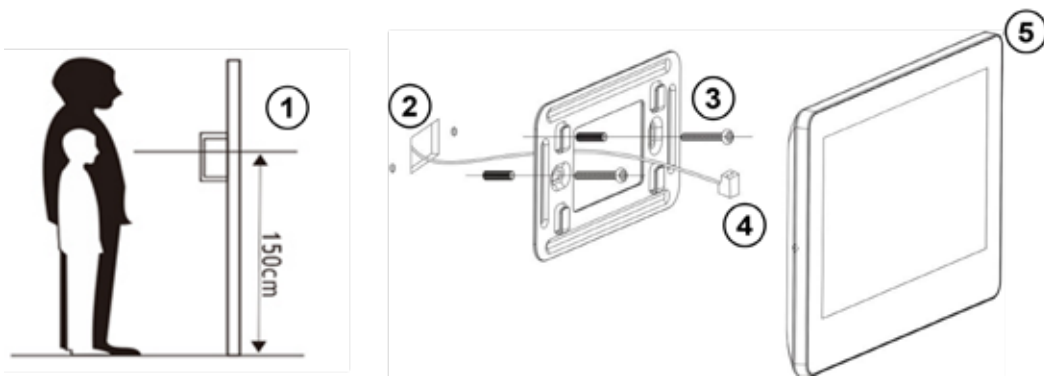

- 1 Sélectionnez la bonne position pour l'installation du moniteur d'intérieur. La hauteur d'installation recommandée est à 1,5 mètres du sol.
- 2 Percez 2 trous à l'aide de la plaque de fixation mural et insérez 2 chevilles dans les trous.
- 3 Fixez la plaque de fixation mural avec 2 vis
- 4 Branchez les 2 fils au connecteur filaire, puis connectez- le à l'écran selon le schéma de câblage du système. Connectez aussi l'arrivée de la prise d'alimentation.
- 5 Fixez l'écran sur la plaque de fixation mural.

**Attention: chaque système ne peut utiliser qu'un seul bloc d'alimentation. En utiliser plusieurs peut provoquer un court-circuit et un dysfonctionnement.**

## 7. Installation de la platine de rue

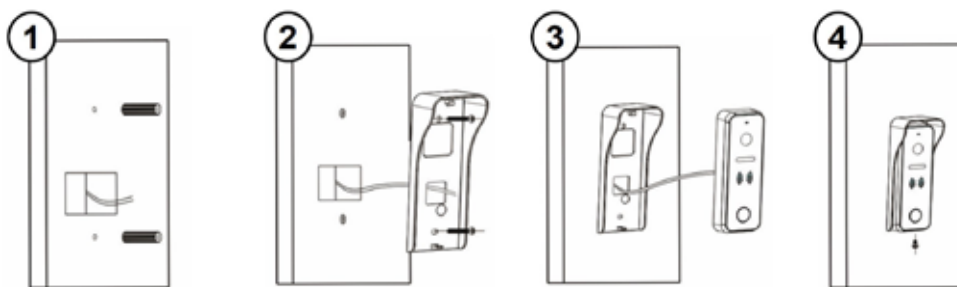

Appareil	Couleur	Connexion
Ecran	<b>ROUGE</b>	D1-A (B)
	<b>JAUNE</b>	D1-B (A)
Portail	<b>VERT</b>	COM
	<b>ORANGE</b>	NO
Gâche	<b>BLANC</b>	12V+
	<b>NOIR</b>	GND

- 1 Percez 2 trous en fonction de la position de la visière de protection, puis insérez les chevilles dans les trous.
- 2 Laissez le câble passer par le trou de la visière de protection, puis fixez-la au mur avec 2 vis.
- 3 Connectez les fils selon le schéma de câblage du système et la codification couleurs des fils ci-dessus. Utilisez les connecteurs thermorétractables pour effectuer la connexion des fils.
- 4 Clipsez la platine de rue sur la visière de protection, puis fixez-la à l'aide de la vis et de la clé Allen.

## 8. Connexion avec un automatisme de portail

Nice Home à partir de 2020



Fils **VERT & ORANGE**

**Ouverture totale:** connexion sur le bornier SBS

**Ouverture piéton:** connexion sur le bornier

OPEN\*

\* Pas présent sur les automatismes FILO

Nice Home ou Mhouse avant 2020

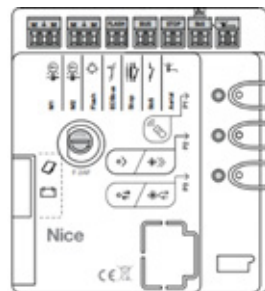

Fils **VERT & ORANGE**

**Ouverture totale:** connexion sur le bornier SBS

Autres marques

Sur les automatismes de portails d'autres marques, connectez les fils de la platine de rue dédiés aux automatismes de portails (**VERT & ORANGE**) sur les sorties contact sec de la carte, généralement nommés «Auxiliaire» ou «Pas à Pas». Aucune polarité de câblage est nécessaire pour les banchements.

Pour activer la fonction «Ouverture piéton» sur votre automatisme Nice Home, veuillez-vous référer à la notice de la motorisation installée.







## 9. Utilisation et Réglages

### 9.1. Menu principal du système





Appuyez sur le bouton  à l'état de veille pour accéder au menu principal







### 9.2. Index des touches

	Retour en arrière et mise en veille de l'écran
	Se déplacer à gauche ou à droite
	Bouton menu principal, permet aussi de confirmer une action
	Repondre ou passer un appel interne
	Visionner la caméra de la platine de rue
	Déverrouiller le portail ou le portillon

### 9.3. Répondre à un appel



Après la sonnerie, l'image du visiteur et l'icône  apparaîtront à l'écran. Appuyez sur le bouton  pour répondre à l'appel et vous pourrez communiquer au maximum 60 secondes avec le visiteur.

### 9.4. Utilisation des touches durant un appel

	Raccrocher	Permet de raccrocher l'appel
	Volume	Permet de faire augmenter ou diminuer le volume
	Photo/Vidéo	Permet de prendre des photos avec une impulsion simple ou des vidéos en appuyant plus longuement sur le bouton (rappuyer pour stopper l'enregistrement)
	Micro	Permet d'allumer ou couper le microphone
	Zoom	Permet de zoomer sur l'image visualisée en appuyant et maintenant le bouton, appuyer sur les flèches gauche et droite pour vous déplacer
	Déverrouillage	Permet de déverrouiller le portail ou le portillon. Utilisez les flèches pour sélectionner l'appareil, puis cliquez sur le bouton déverrouillage pour valider votre choix.

### 9.5. Prise de photos & vidéos

Cette fonction permet de prendre automatiquement une photo et/ou vidéo lors d'un appel depuis la platine de rue. Pour activer cette fonction rendez-vous dans les Réglages , puis dans « Action lors d'appel » et sélectionnez l'action souhaitée.

Pour visionner les photos et vidéos prises, rendez vous dans le menu principal sur l'icône Photo  ou Vidéo , puis sélectionnez la zone de stockage (mémoire Externe disponible uniquement si une carte micro SD est insérée). Cliquez ensuite sur l'année en cours et vous aurez accès aux dernières photos ou vidéos du système.

Pour supprimer des photos ou vidéos, placez le curseur sur l'élément à supprimer dans la liste, puis appuyez longuement sur le bouton menu principale. L'icône suppression  s'affichera à l'écran, cliquez dessus pour valider la suppression.

### 9.6. Mode Silencieux

Cette fonction permet de mettre le moniteur en mode silence.

Pour activer cette fonction, cliquez sur l'icône Silencieux  dans le menu principal. Pour désactiver la fonction rappuyer sur le même icône.

### 9.7. Date & Heure

Pour régler la date et heure du moniteur rendez-vous dans les Réglages  depuis le menu principal, puis cliquez sur « Date et heure du système ».

## 9.8. Sonneries





Vous pouvez choisir la sonnerie lors d'un appel d'un visiteur, pour cela rendez-vous dans « Type de sonnerie » dans les Réglages  , puis «Type de sonnerie appel platine» et choisissez la sonnerie de votre choix dans la liste.

Il vous est aussi possible d'ajouter une sonnerie MP3 sur votre moniteur depuis une carte micro SD.

Pour ce faire, créez un fichier nommé «eRingTone» sur votre carte micro SD, puis copiez la musique en format MP3 dans ce fichier. Insérez la carte micro SD dans le moniteur, puis suivez la procédure ci-dessus permettant de choisir la sonnerie.

## 9.9. Communication entre moniteurs

Si vous avez installé plusieurs moniteurs dans un même habitat, appuyez sur le bouton  pour accéder au menu de numérotation et vous pourrez effectuer les opérations ci-dessous:

	Composer le numéro du moniteur pour effectuer un appel interne
	Consulter l'historique des appels
	Appeler un moniteur listé comme favoris
	Communication monodirectionnelle avec d'autres moniteurs

## 9.10. Ajout des badges d'accès

Pour ajouter les badges suivez la procédure ci-dessous:

1. «Réglages»
2. «Configuration du système»
3. «Liste des platines»
4. Sélectionnez la platine de rue, puis cliquez sur «Modifier»
5. Saisissez le mot de passe (défaut 0000), puis # pour valider
6. «Gestion du contrôle d'accès»
7. «Enregistrer les badges d'accès»
8. Le message suivant s'affiche «Présenter votre badge sur la zone de lecture»
9. Vous pouvez maintenant présenter un par un les badges que vous souhaitez associer sur le logo Nice (zone de lecture) de la platine de rue. Le badge sera enregistré après un bip.
10. Une fois terminé, quittez l'interface et l'enregistrement sera automatique

## 9.11. Gestion des badges d'accès

Pour gérer les badges suivez la procédure ci-dessous:

1. Suivez la procédure utilisée pour l' «Ajout des badges d'accès» pour entrer dans le menu «Gestion du contrôle d'accès»
2. «Listes badges valides»
3. Cliquez sur le badge que vous souhaitez visualiser, puis vous entrez dans un sous-menu où il vous sera possible de modifier les informations suivantes:
  - Index principal (exemple : le numéro d'une famille)
  - Sous Index (exemple : le numéro d'une personne)
  - Déplacer vers badges non-valides »
  - Supprimer badge ».

## 9.12. Utilisation des badges d'accès

Après avoir ajouté les badges, vous pourrez déverrouiller vos appareils avec les procédures suivantes:

- **Portillon** (Gâche 12V): En état de veille passez votre badge devant la zone de lecture (logo Nice) et le portillon se déverrouillera après un bip.
- **Portail**: En état de veille appuyez et maintenez le bouton d'appel de la platine de rue, le voyant du bouton s'allumera avec une luminosité plus importante pendant 1 seconde, puis lisez le badge dans les 3 secondes et le portail s'ouvrira.

Si vous lisez un badge non enregistré sur la platine de rue, deux bips retentiront pour vous rappeler qu'il s'agit d'un badge non valide.

## 9.13. Gestion du portail & portillon

Cette fonction est toujours activée par défaut et vous permet de piloter le portail (via un contact sec) et/ou un portillon (via une gâche 12V) en cliquant sur le bouton de votre moniteur durant un appel ou hors appel en activant la fonction «Contrôler le déverrouillage» dans les réglages de la platine.

En suivant la procédure ci-dessous, vous pouvez activer le pilotage du portail ou du portillon et modifier le temps d'impulsions et le type de déverrouillage (NO/NF):





1. «Réglages»
2. «Configuration du système»
3. «Liste des platines»
4. Sélectionnez la platine de rue, puis cliquez sur «Modifier»
5. Saisissez le mot de passe (défaut 0000), puis # pour valider
6. Vérifiez que la fonction portillon - gâche 12V (icône bleu) et portail - contact sec (icône rouge) sont activés, afin de permettre la modification des paramètres du «Temps de déverrouillage» et du «Type de signal».
7. Une fois terminé, quitter l'interface et cliquez sur «Confirmer» pour valider les modifications.



## 9.14. Autres réglages

Réglage	Fonction	Procédure
Audio	Enregistrement audio	Menu principal --> Enregistrement  --> Bouton menu principal pour démarrer et stopper l'enregistrement (l'icône rond rouge, deviendra un carré vert durant l'enregistrement).
	Ecoute et gestion des audios	Menu principal --> Audio  --> Choisir la zone de stockage (Mémoire Externe disponible uniquement si une carte micro SD est insérée) --> Année en cours --> Accès aux derniers enregistrements.
	Suppression des audios	Procédure ci-dessus pour accéder aux fichiers audio --> Cliquez longuement sur l'audio à supprimer dans la liste --> Icône suppression  s'affichera à l'écran --> Validez la suppression.
Alarme	Mise en place d'alarme (jusqu'à 6)	Menu principal --> Réglages  --> Alarme --> Définissez la fréquence Pour stopper l'alarme, cliquez sur le bouton menu principal, sinon l'alarme sonnera et s'arrêtera automatiquement après une minute
DVR	Enregistrer des vidéos (sans audio) durant des plages horaires définies*. <small>*Requiert au minimum une carte micro SD de 2 GB</small>	Menu principal --> Réglages  --> Réglage DVR --> Définissez jusqu'à 3 plages d'enregistrement en configurant l'heure de début et fin et la source d'enregistrement.
Mémoire	Etat de la mémoire	Menu principal --> Infos de stockage.
	Sauvegarde de la mémoire interne sur une carte micro SD	Menu principal --> Réglages  --> Sauvegarde de la mémoire interne --> Confirmez la sauvegarde.
	Effacement de la mémoire interne & externe	Menu principal --> Réglages  --> Effacer --> Dans cette interface vous pourrez choisir d'effacer des éléments de la mémoire interne ou externe.
Moniteur	Temps de la sonnerie	Menu principal --> Réglages  --> Temps de la sonnerie.
	Volume de la sonnerie	Menu principal --> Réglages  --> Volume de la sonnerie --> Choisir la platine ou le moniteur --> Définir le volume selon les périodes de la journée.
	Mise en place d'un mot de passe pour les réglages et sous-réglages	Menu principal --> Réglages  --> Mot de passe de protection --> Choisissez parmi les options suivantes: «Protection désactivée» (pas de MP nécessaire), «Protection partielle» (MP pour accéder aux sous réglages) & «Protection totale» (MP pour accéder aux réglages et sous-réglages). Le mot de passe se composera de 4 chiffres (par défaut 0000). Pour confirmer votre MP cliquez sur # ou cliquez sur l'étoile * pour effacer les chiffres.
	Réinitialiser le mot de passe	Redémarrer le moniteur (en débranchant la prise) --> Menu principal --> Réglages  --> Mot de passe de protection --> Modifiez le mot de passe.
	Adresse du moniteur <small>(doit être identique si plusieurs moniteurs)</small>	Menu principal --> Réglages  --> Configuration du système --> Adresse du moniteur.
	Nom du moniteur <small>(facilite les appels en interne)</small>	Menu principal --> Réglages  --> Configuration du système --> Nom.
	Réinitialisation de paramètres	Menu principal --> Réglages  --> Réinitialiser --> Sélectionnez les paramètres que vous souhaitez réinitialiser.
Platine de rue	Nom de la platine de rue	Menu principal --> Réglages  --> Configuration du système --> Sélectionnez la platine de rue --> Modifier --> Saisissez le mot de passe (par défaut 0000) --> # pour valider (* pour effacer des numéros) --> Modifiez les paramètres souhaités parmi la liste ci-contre.
	Numéro de la platine de rue	
	Index du bouton <small>(doit être identique à l'adresse du moniteur)</small>	
	Possibilité de modifier l'adressage et les étages <small>(«Mode de configuration»)</small>	
	Platine de rue privée à une famille	
	Contrôle de la platine de rue depuis le moniteur <small>(«Moniteur»)</small>	
	Listes des dispositifs de déverrouillages	
	Volume du haut parleur de la platine de rue	
	Ajuster l'angle de vision de la platine de rue	
	Mot de passe de la platine de rue	
Réinitialiser le mot de passe de la platine de rue	Rédémarrer la platine de rue en coupant l'alimentation --> Enlevez la protection en caoutchouc au dos de la platine de rue --> Enfoncé le bouton dans la minute suivante --> La réinitialisation sera confirmée par deux bips sonores.	

## 9.14. Signification des icônes du moniteur

	Carte Micro SD est insérée et fonctionne correctement		Aucune carte Micro SD insérée		Carte Micro SD nécessitant d'être formatée
	Bonne communication du système (Moniteur/Platine de rue)		Problème de communication du système (Moniteur/Platine de rue)		

## 10. Caractéristiques techniques

### Moniteur

<b>Ecran</b>	Ecran Couleurs – 7 pouces - Touches sensibles Résolution d'image : 800 x 480 pixels
<b>Audio</b>	1 haut-parleur + 1 microphone
<b>Mémoire</b>	Mémoire Interne : 256 photos et 16 vidéos Mémoire externe : carte SD (inclus)
<b>Sonneries</b>	7 Sonneries + ajout de sonneries MP3
<b>Autres fonctionnalités</b>	Prise de photos et vidéos ; Alarme ; DVR ; Message audio ; Appel entre moniteurs
<b>Réglages</b>	Nom du moniteur ; Date et heure ; Couleurs Volume ; Mot de passe
<b>Moniteurs supplémentaires</b>	Jusqu'à 3 écrans supplémentaires
<b>Installation</b>	En saillie avec support et vis (fournis)
<b>Alimentation</b>	Bloc secteur 100-240V / 50-60 Hz Protégée contre l'inversion de polarité
<b>Consommation</b>	En veille : 1,5W ; En fonctionnement : 4W
<b>Distance câblage maximum</b>	150 m
<b>Température de fonctionnement</b>	-10C° ≈ +40C°
<b>Dimensions</b>	180*112*17mm

### Platine de rue

<b>Caméra</b>	Caméra couleurs HD 1080P
	Angle de vision : H 110°
	LED infrarouge (avec ajustement automatique des lumens)
<b>Audio</b>	1 haut-parleur + 1 microphone
<b>Nombre de boutons</b>	1 avec rétroéclairage permanent
<b>Installation</b>	En saillie avec visière de protection
<b>Déverrouillage</b>	Contact sec : réglable de 0,1 à 30 secondes Gâche Electrique : 12V ; 2A (temps réglable)
<b>Lecteur de badges</b>	500 maximum
<b>Réglages</b>	Sonnerie ; Volume ; Angle de vue ; Mot de passe
<b>Indice de protection</b>	IP66
<b>Indice de résistance</b>	IK08
<b>Température de fonctionnement</b>	-25C° ≈ +60C°
<b>Dimensions</b>	142*56*34mm

## 11. Maintenance

La maintenance doit être effectuée dans le respect absolu des consignes de sécurité de la présente notice et selon les prescriptions des lois et des normes en vigueur.

Les appareils présent dans l'installation n'ont pas besoin d'être soumis à une maintenance particulière ; nous conseillons toutefois de vérifier périodiquement (au moins tous les six mois) le bon fonctionnement de tous les appareils.

## 12. Mise au rebut du produit

Tous les dispositifs de ce système font partie intégrante de l'installation et doivent être mis au rebut avec l'appareil. De même que pour les opérations d'installation, à la fin de la vie de ce produit, les opérations de mise au rebut doivent être effectuées par du personnel qualifié. Ce produit se compose de divers matériaux : certains peuvent être recyclés, d'autres doivent être mis au rebut. Se renseigner sur les programmes de recyclage ou de mise au rebut prévus pour cette catégorie de produits par la réglementation en vigueur dans votre pays.

**Attention !** Certains composants du produit peuvent contenir des substances polluantes ou dangereuses qui pourraient avoir des effets nuisibles sur l'environnement et sur la santé des personnes s'ils étaient jetés dans la nature.

**Attention !** Il est interdit de jeter ces produits dans les ordures ménagères. Utiliser la méthode du « tri sélectif » pour la mise au rebut des composants, conformément aux prescriptions des normes en vigueur dans le pays d'utilisation ou restituer le produit au vendeur lors de l'achat d'un nouveau produit équivalent.

### Élimination de l'emballage

Les matériaux doivent être mis au rebut conformément aux normes locales.



## 13. Déclaration de conformité

Le soussigné, Nice France SAS, déclare que les appareils contenu dans ce kit sont conformes à la directive 2014/30/UE et 2011/65/EU. Le texte complet de la déclaration UE de conformité est disponible à l'adresse internet suivante : [www.nice-home.com](http://www.nice-home.com) ou en envoyant un email à [niceservice@niceforyou.com](mailto:niceservice@niceforyou.com).

## Service Après Vente France

En cas de panne, merci de contacter obligatoirement  
notre Service Après Vente par téléphone ou par email :

**0 820 859 203**

Service 0,15 €/min + prix appel

**niceservice@niceforyou.com**

Merci de ne pas retourner le produit en magasin.



**Nice France SAS**  
305 Avenue de Jouques  
ZI les Paluds 2 - CS 61467  
13785 AUBAGNE Cedex

[www.nice-home.com](http://www.nice-home.com)